

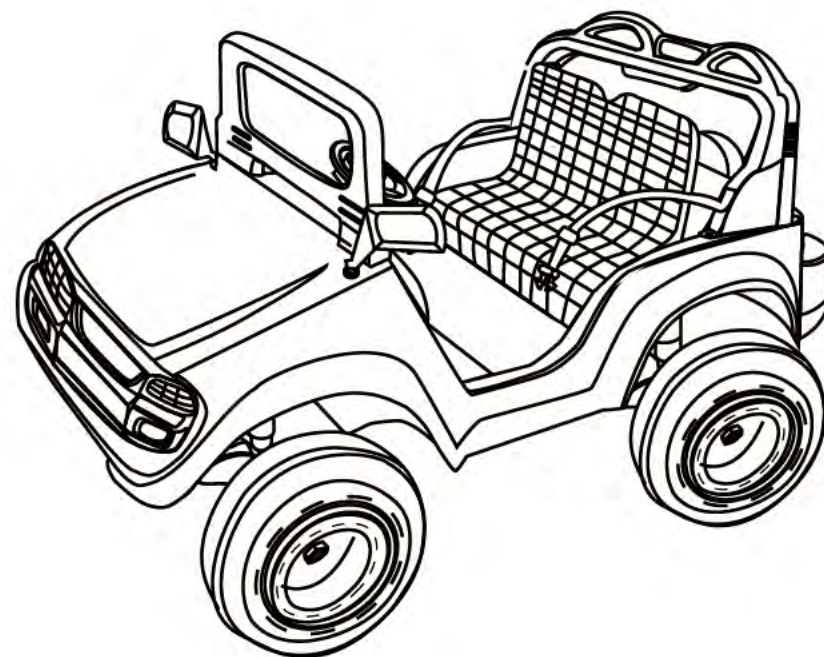

TORNADO

РУКОВОДСТВО ПО ЭКСПЛУАТАЦИИ
ВНИМАТЕЛЬНО ПРОЧИТАЙТЕ ПЕРЕД
ИСПОЛЬЗОВАНИЕМ



AK-8500 TORNADO

Официальный дилер
тел.: 8(499)504-80-05
сайт: www.autokinder.ru





ПРЕДУПРЕЖДЕНИЕ:











- Пожалуйста внимательно прочтите данное руководство перед управлением этим транспортным средством.
- Операции по сборке должны выполнять только взрослые.
- Осторожно с детьми до 3-х лет, мелкие детали.
- Игрушка должна всегда использоваться под надзором взрослого.
- Не использовать игрушку на общественных дорогах, при наличии дорожного движения и припаркованных автомобилей, на крутых уклонах, вблизи ступенек и лестниц, водных потоков и бассейнов.
- При вождении игрушки дети должны всегда быть обутыми.
- Игрушкой могут пользоваться максимум два ребенка.

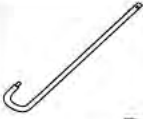

- Сохраните инструкцию для будущего использования!
- Исполнительный стандарт: GB6675-2003 GB19865-2005
- Данное руководство относится к практическому.
- Производитель оставляет за собой право изменять комплектацию и характеристики товара без предварительного уведомления.
- Все права защищены.

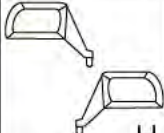
Технические характеристики:

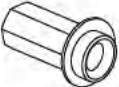
Модель:	AK-8500
Аккумулятор:	Свинцово-кислотный 12V-10ah
Электромотор:	DC 12Vx2
Скорость:	3-7км/ч
Зарядное устройство:	Вход: AC220-240V 50Hz Выход: DC 12V
Время зарядки:	1А 8-12 часов, но не более 20 часов
Время работы:	45-60 мин. непрерывной езды по ровной, горизонтальной поверхности
Возрастная группа:	3-9 лет
Размеры:	1228mm(Д)x850mm(Ш)x830mm(В)
Кол-во пассажиров:	2 не больше 50кг.
Материал:	Ударопрочный пластик и сталь

Комплектующие:

 A	 B	 C	 D	 E
1 шт.	1 комп.	4 шт.	1 шт.	1 шт.
 F	 G	 H	 I	 J
1 шт.	1 комп.	1 комп.	1 комп.	6 шт.
 K	 L	 M	/	
4 шт.	2 шт.	1 шт.		

 P01	 Q01	 R01	/	
4 шт.	4 шт.	4 шт.		



● Инструкция по сборке:

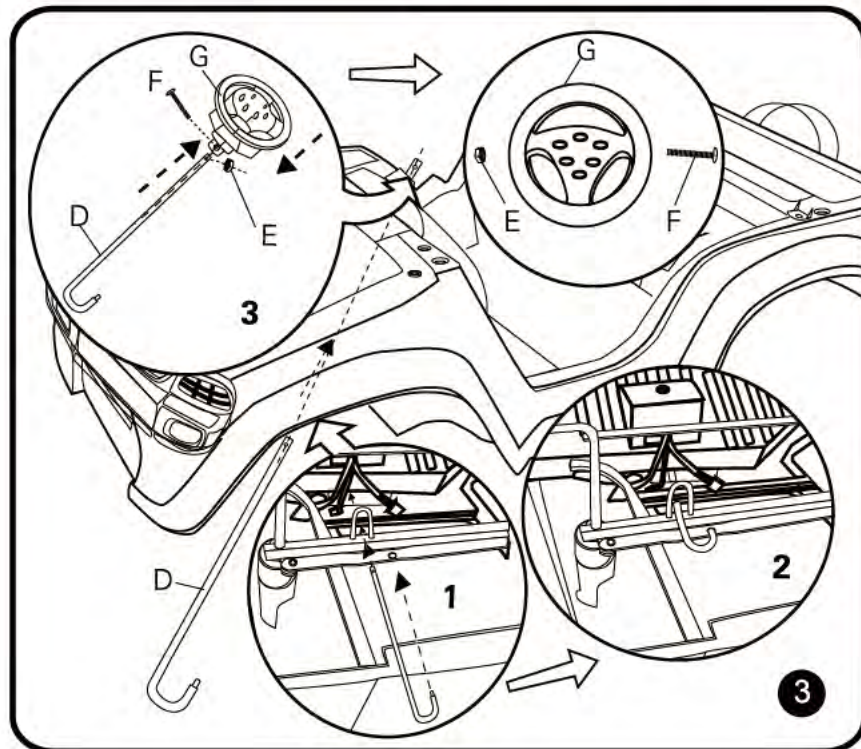
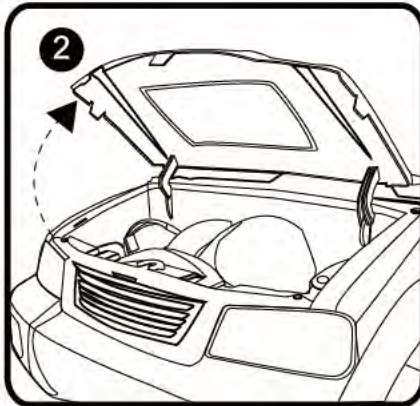
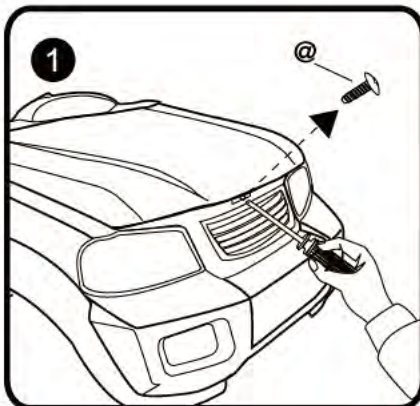

3

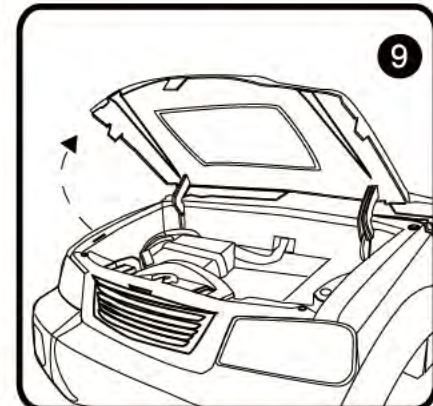
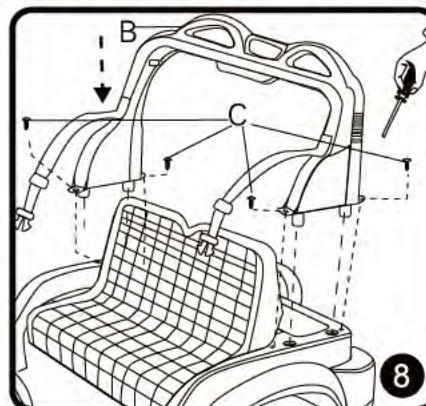
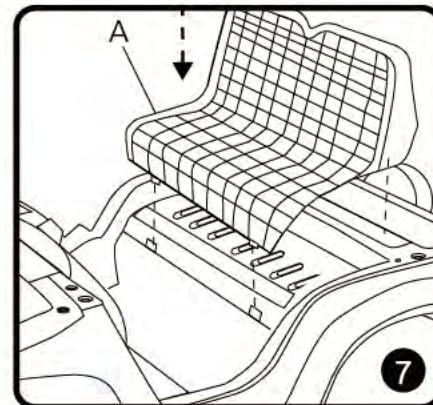
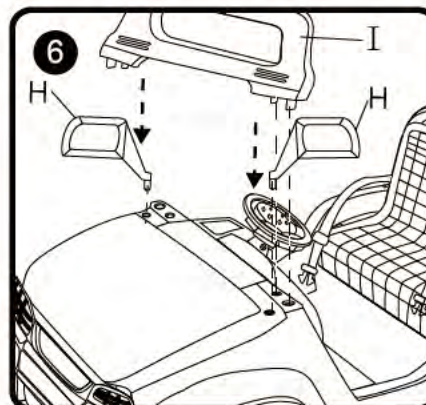
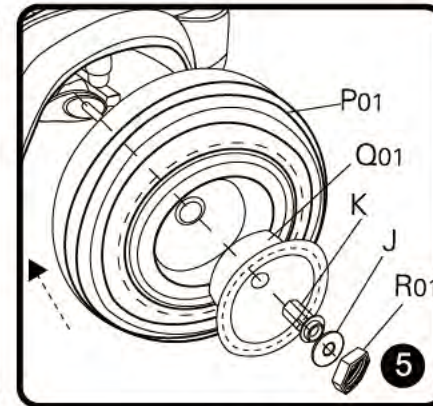
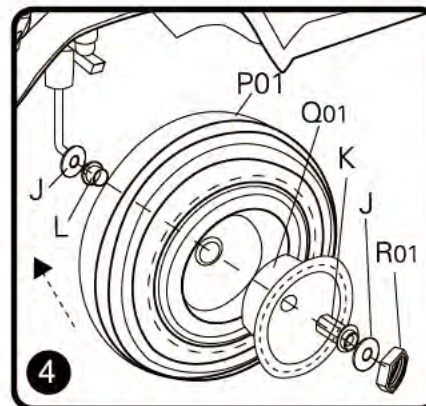

4

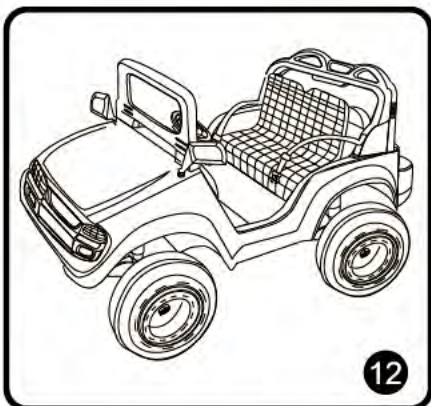
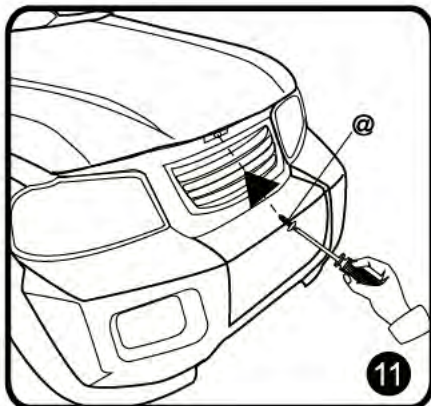
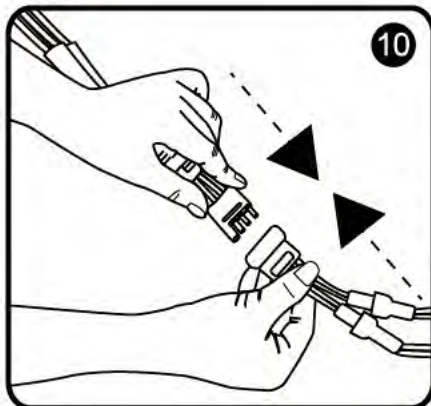

Этапы сборки:

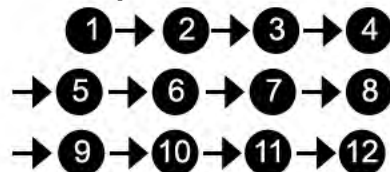

Функциональное описание:

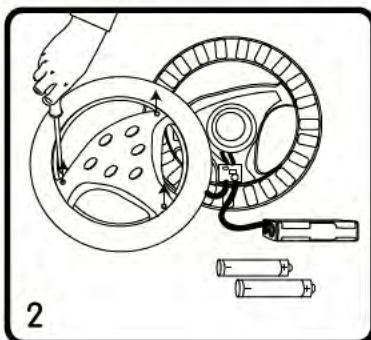
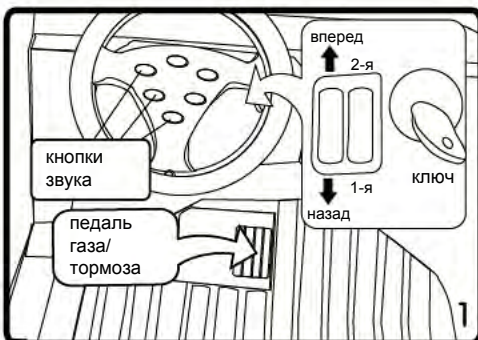

1. Открутите саморезы на руле и разъедините верхнюю и нижнюю его части (рис.2 стр.5). Достаньте батарейный отсек и вставьте в него соблюдая полярность две батарейки типа AA (1.5В).
2. Соберите все в обратном порядке.

⚠ Предупреждение по батареям типа AA

- Батарейки должны заменять только взрослые.
- Используйте правильный тип батарей, указанный в инструкции.
- Соблюдайте полярность +/-
- Не вызывайте короткое замыкание клемм питания, так как существует опасность пожара или взрыва.
- Всегда вынимайте батарейки, если игрушка не будет долго использоваться.
- Не бросайте батарейки в огонь.
- Ни в коем случае не пытайтесь перезарядить батарейки, не предназначенные для перезарядки.
- Не смешивайте старые и новые батарейки.
- Удалите отработанные батарейки.
- Положите отработанные батарейки в специальные емкости для их сбора и переработки.

● Зарядка аккумулятора:

- **ВНИМАНИЕ: ЗАРЯДКУ БАТАРЕИ И ЛЮБЫЕ РАБОТЫ СВЯЗАННЫЕ С ЭЛЕКТРИЧЕСКОЙ СИСТЕМОЙ ДОЛЖНЫ ВЫПОЛНЯТЬ ВЗРОСЛЫЕ. БАТАРЕЮ МОЖНО ТАКЖЕ ЗАРЯЖАТЬ, НЕ СНИМАЯ ЕЕ С ИГРУШКИ.**
- Новая игрушка поставляется с завода изготовителя уже заряженной, но советуем зарядить батарею перед первым использованием в течении 8-10 часов.
- Сразу подзарядите батарею, как только игрушка начнет ехать медленнее, таким образом, батарея не повредится.

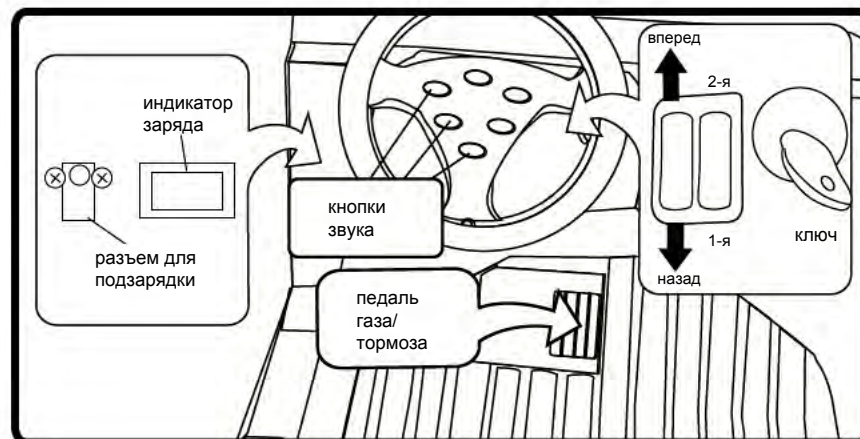



- Если игрушка долго не будет использоваться, не забудьте зарядить батарею и оставить ее отключенной от системы. Повторяйте операцию перезарядки минимум раз в два месяца.
- Хранить аккумуляторы при температуре от 0° до 30° C
- Батарею не следует заряжать в перевернутом положении.
- Не заряжайте батарею больше 20 часов! Периодически проверяйте ее.
- Используйте только поставленное в комплекте зарядное устройство.
- Батарея герметичная и необслуживаемая.
- Инструкция по зарядке: воткните штекер зарядного устройства в разъем для подзарядки, подключите зарядное устройство к бытовой розетке 220В, смотрите рисунок ниже. Время до полной зарядки 8-12 часов.

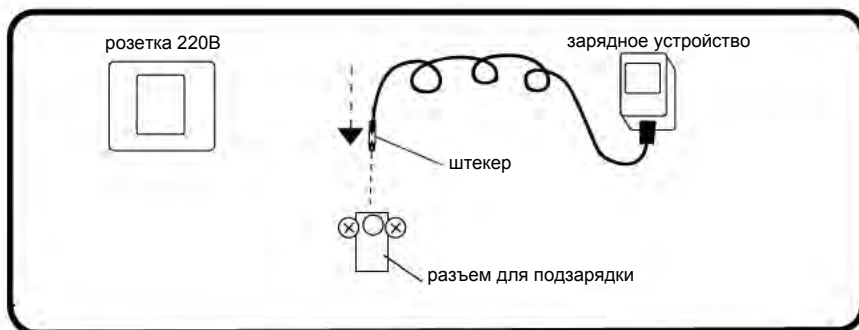

Предупреждение по батареям типа AA

- Батарейки должны заменять только взрослые.
- Используйте правильный тип батарей, указанный в инструкции.
- Соблюдайте полярность +/-
- Не вызывайте короткое замыкание клемм питания, так как существует опасность пожара или взрыва.
- Всегда вынимайте батарейки, если игрушка не будет долго использоваться.
- Не бросайте батарейки в огонь.
- Ни в коем случае не пытайтесь перезарядить батарейки, не предназначенные для перезарядки.
- Не смешивайте старые и новые батарейки.
- Удалите отработанные батарейки.
- Положите отработанные батарейки в специальные емкости для их сбора и переработки.



Важно!

- Для безопасности вашего ребенка: перед включением игрушки прочтите и тщательно выполняйте настоящую инструкцию.
- **ВНИМАНИЕ!** Не предназначено для детей в возрасте до 3-х лет. Мелкие детали могут попасть в рот или дыхательные пути, что чревато удушьем.
- **ВНИМАНИЕ!** Использование транспортного средства на дорогах общего пользования, вблизи водоемов или бассейнов, либо в замкнутом пространстве чревато травмированием пользователей и/или третьих лиц. Необходимо использовать его под надзором взрослого.
- При вождении игрушки дети должны всегда быть обутыми.
- При работе игрушки обратите внимание на то, чтобы дети не помещали руки, ноги или другие части тела, одежду или другие предметы вблизи движущихся частей.
- Научите вашего ребенка правильно пользоваться игрушкой для ее безопасного и приятного управления.
- Перед началом езды убедитесь, что на пути следования нет людей или предметов.
- Автомобиль предназначен только для езды по гладкой и ровной поверхности. Никогда не ездите на песке, мягком грунте, неровных поверхностях, местах где собирается вода.
- При вождении держите руки на руле и всегда смотрите на дорогу.
- Тормозите заблаговременно во избежание столкновений.
- Никогда не переключайте скорость в противоположную сторону из положения вперед или назад без полной остановки игрушки.
- Убедитесь в том, что все крепежные накладки и гайки колес надежно закреплены.
- Игрушка содержит электронные компоненты; не допускать попадания воды!
- Держать вдали от высокой температуры и огня.
- Всегда отсоединяйте клеммы аккумулятора, если игрушка долго не используется.
- Максимальная нагрузка на игрушку 50кг. посадочное место рассчитано для двух детей.
- Заряжать аккумуляторы должны только взрослые!



Самостоятельное устранение неисправностей.

Неполадка	Причина	Устранение неполадки
Не едет	Перегорел предохранитель (рис.1)	Замените предохранитель
	Разрядился аккумулятор	Зарядите аккумулятор
	Нет контакта	Проверьте доступные места электропроводки
Едет медленно	Слабый заряд аккумулятора	Зарядите или замените аккумулятор
Не заряжается аккумулятор	Перегорел предохранитель (рис.1)	Замените предохранитель
	Аккумулятор вышел из строя	Замените аккумулятор
	Не работает зарядное устройство	Приобретите новое зарядное устройство

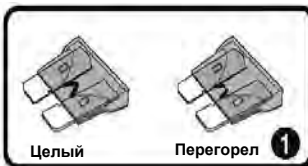

Внимание!
Не использовать предохранитель больше 30А, риск возгорания!



Гарантия и сервисное обслуживание

В случае обнаружения скрытых дефектов или отказа в работе электрооборудования, электромобиль подлежит гарантийному ремонту с заменой некачественных деталей в течение 6 месяцев со дня продажи.

Условия гарантии:

Гарантийное обслуживание предоставляется при соблюдении следующих условий:

- наличие правильно (без исправлений) заполненного гарантийного талона с указанием модели (артикула) изделия, дата продажи и печати торгующей организации;
- наличие документа подтверждающего дату покупки данного изделия (кассовый и товарный чек);
- сборка изделия осуществлена в соответствии с инструкцией производителя;
- изделие используется в домашних (бытовых) условиях.

Настоящая гарантия не действительна, если недостатки в товаре возникли в случае:

- не соблюдения указаний Инструкции по эксплуатации;
- механических повреждений;
- неправильного подключения аккумулятора, других электрических контактов, при зарядке аккумулятора не исправной электросетью и плохого ухода за изделием;
- попадания внутрь механических и электрических агрегатов посторонних предметов, воды, насекомых и продуктов их жизнедеятельности;
- повреждений вызванных грызунами;
- ремонта товара не уполномоченными на это лицами, его разборки и других не предусмотренных инструкцией по эксплуатации вмешательств;
- использование данного изделия в коммерческих целях;
- действия непреодолимой силы (пожара, аварии, природной катастрофы и т.п)

С правилами эксплуатации ознакомлен(а), к внешнему виду и комплектации претензий не имею

_____ (роспись) _____ (расшифровка)

Наш адрес – Москва, ул. Судостроительная д.9
Тел. 8(499) 504-80-05



Устраненные неполадки:

1. _____

2. _____

3. _____

4. _____

5. _____

Дата покупки _____

Место покупки _____

Продавец _____

М.П. (продавец)



Заметки:
